

MAPA DE ESQUADRIAS		
REF.	Dimensões (cm)	TIPO
P01	80 x 210	01 Folha de vidro, flutuante em madeira
P02	80 x 210	01 Folha de vidro em madeira / vidro de vidro, vidro e vidro em madeira
P03	80 x 210	01 Folha de vidro em madeira / vidro de vidro, vidro e vidro em madeira
P04	80 x 210	01 Folha de vidro em madeira / vidro de vidro, vidro e vidro em madeira
P05	80 x 210	01 Folha de vidro em madeira / vidro de vidro, vidro e vidro em madeira
P06	80 x 100	01 Folha de vidro, flutuante em madeira
P07	80 x 100	01 Folha de vidro, flutuante em madeira
P08	160 x 210	02 Folha de vidro, em vidro temperado

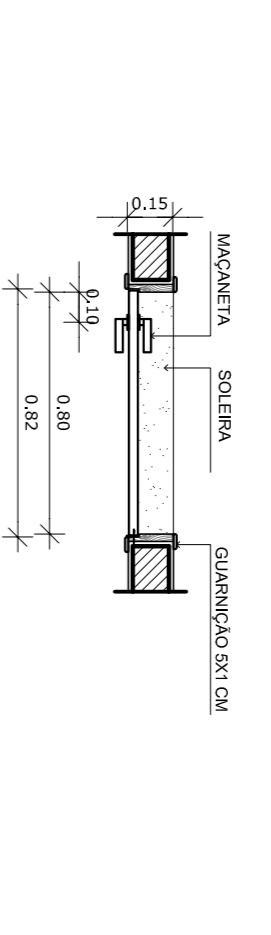
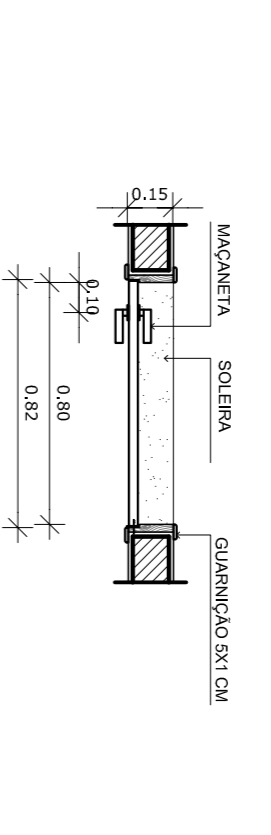
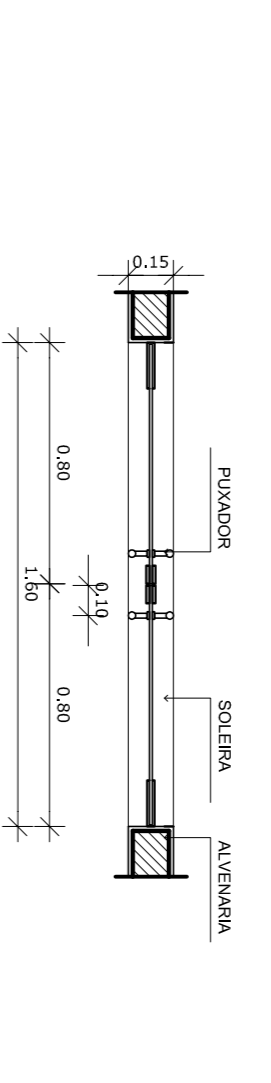

10 PORTA DE VIDRO PV1  
ESCALA 1/25

11 PORTA DE MADEIRA M1  
ESCALA 1/25

12 PORTA DE MADEIRA M2  
ESCALA 1/25

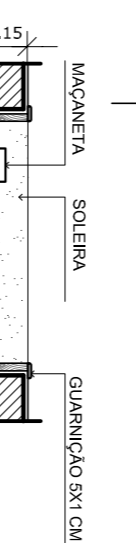
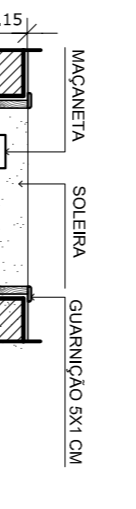
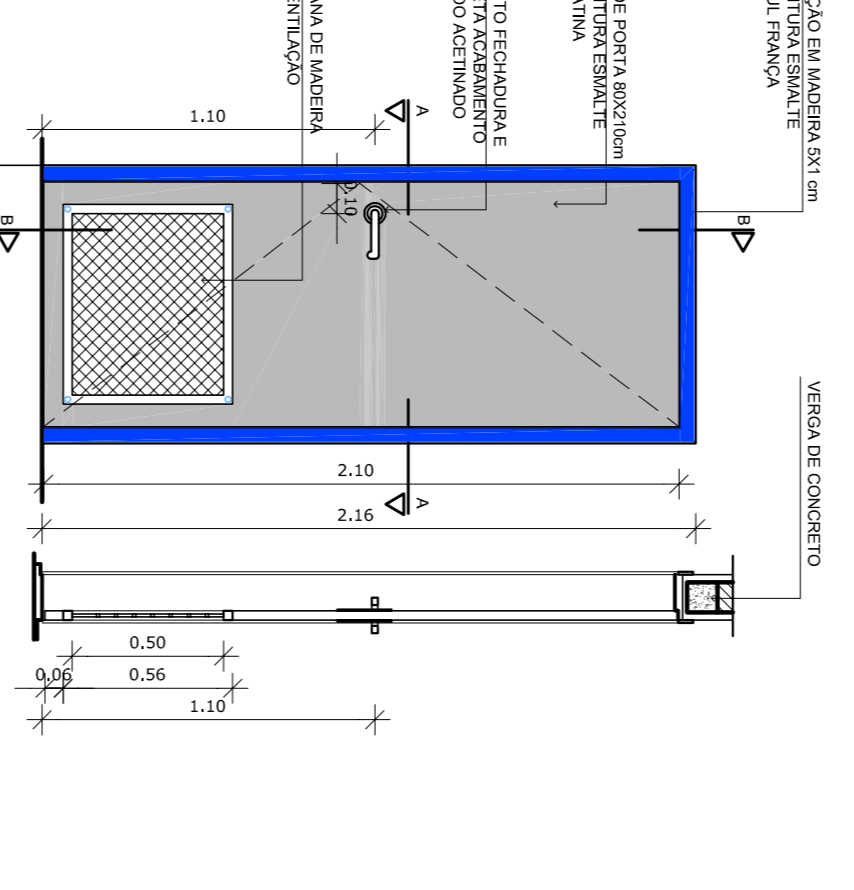
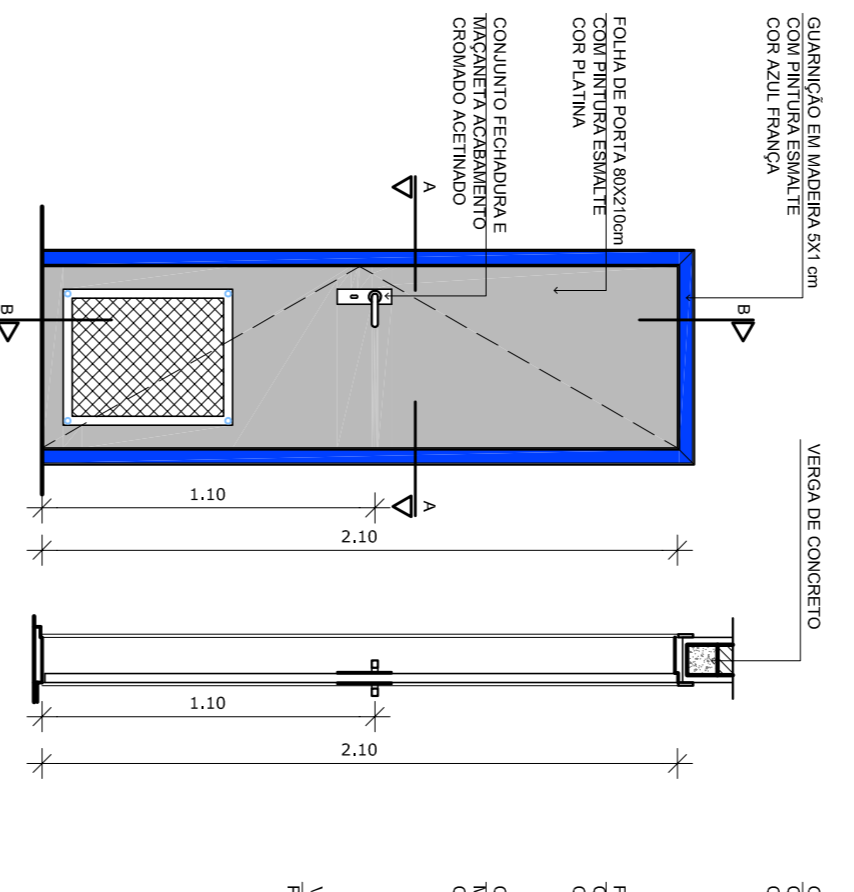
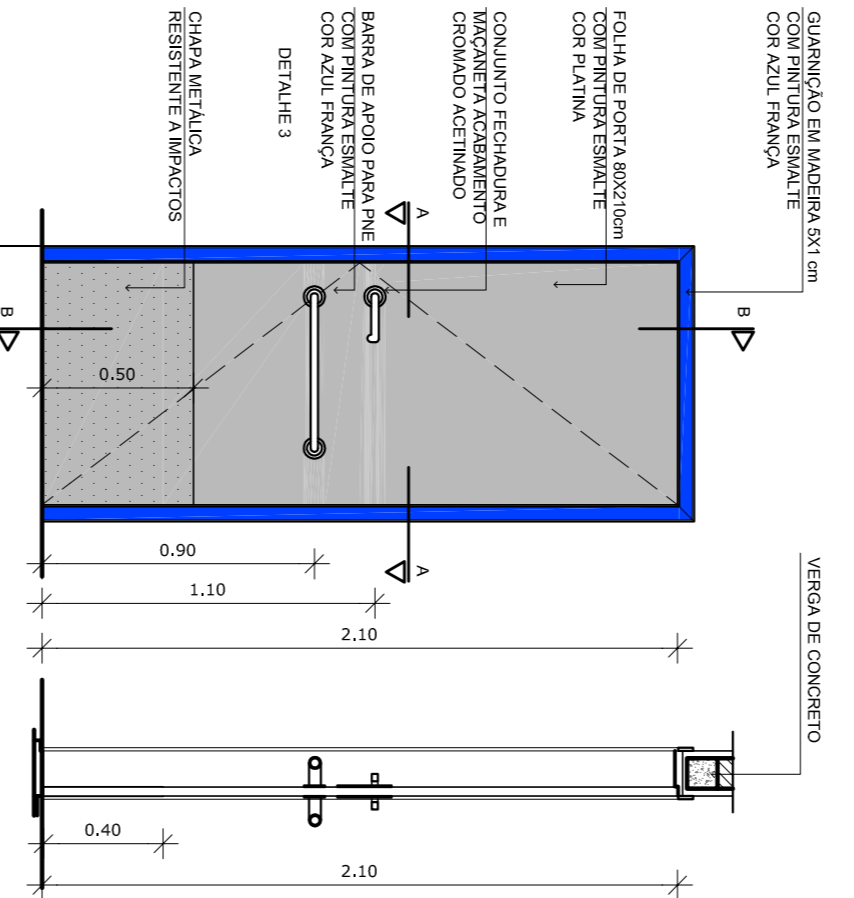

5 PORTA DE MADEIRA M3  
ESCALA 1/25

6 PORTA DE MADEIRA M4  
ESCALA 1/25

7 PORTA DE MADEIRA M5  
ESCALA 1/25

8 MAPA DE ESQUADRIAS  
ESCALA 1/300

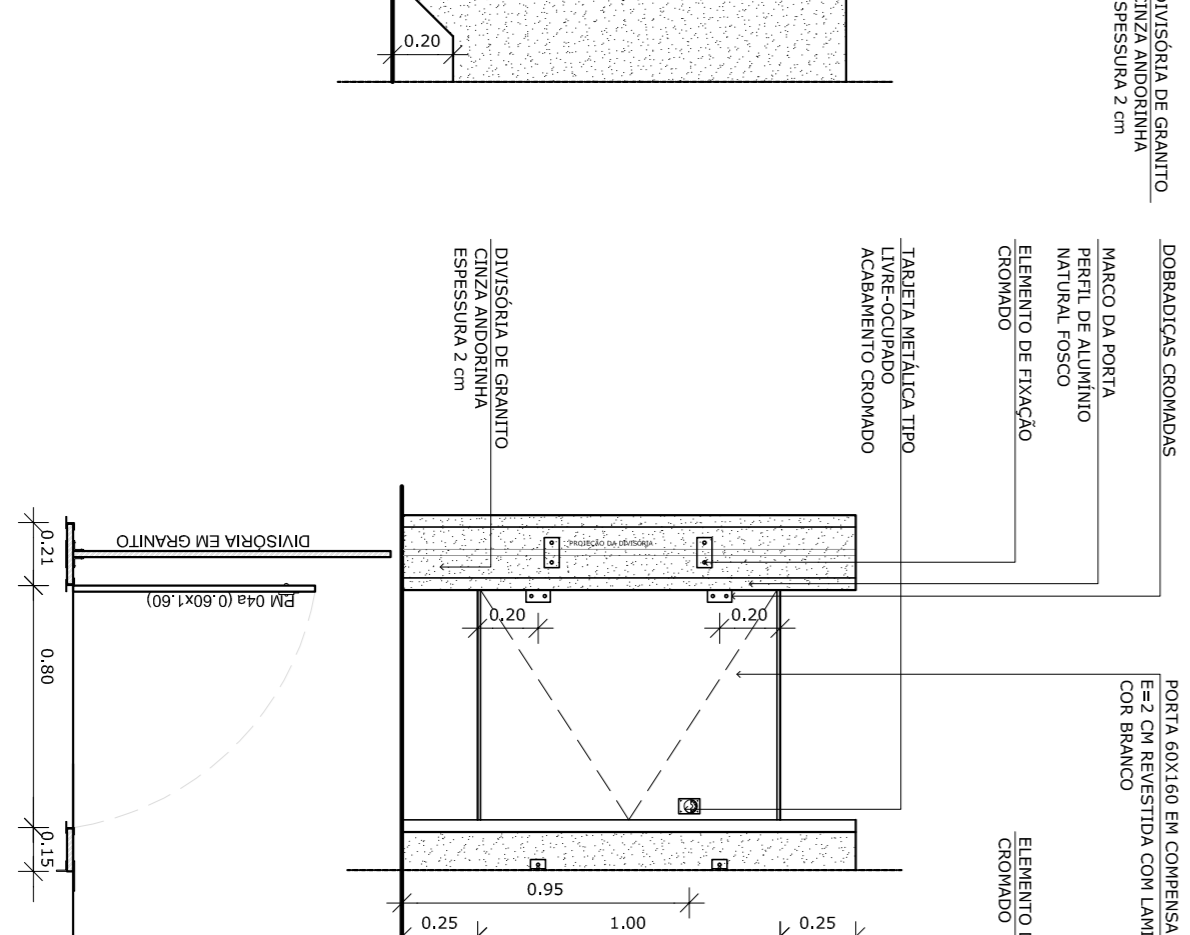
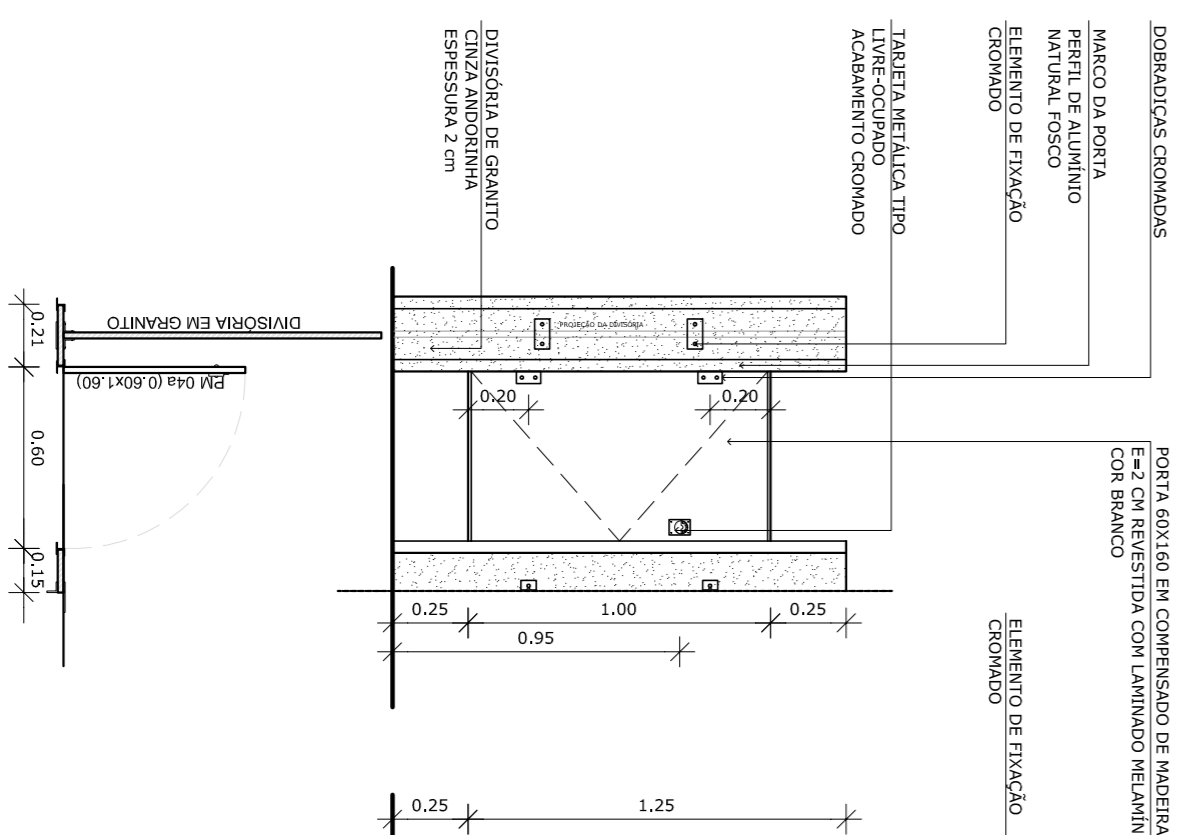
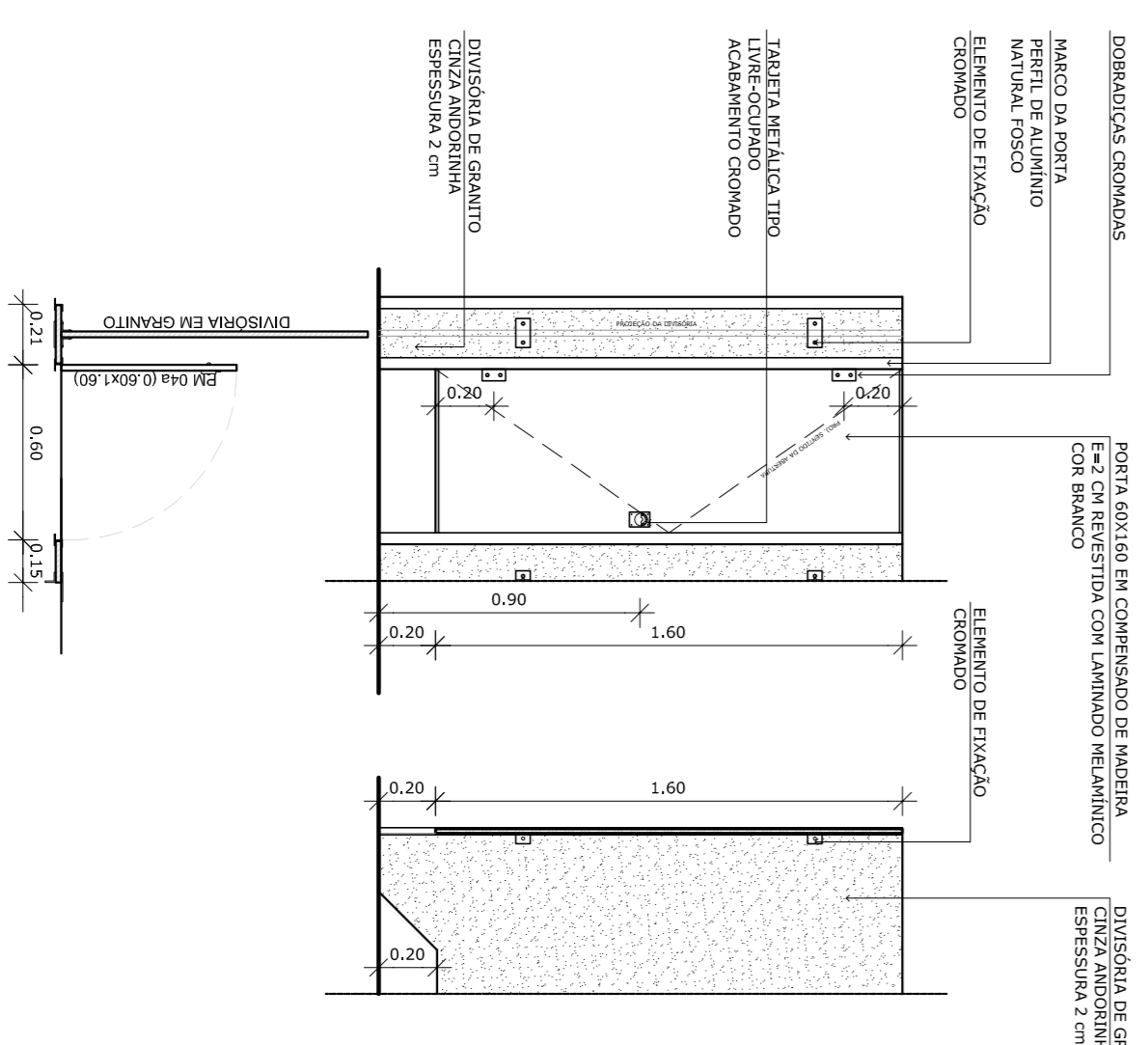
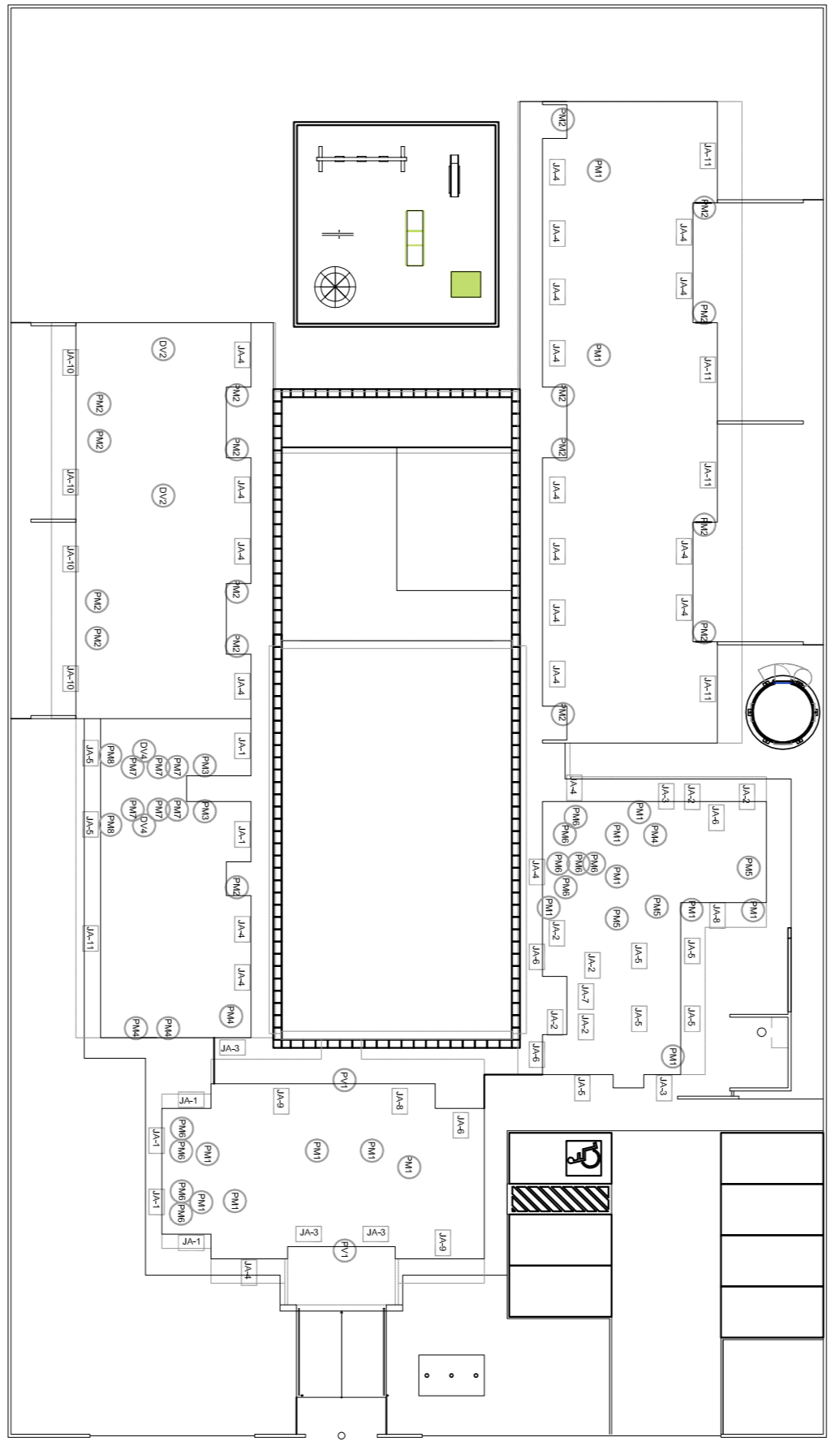

1 PORTA DE MADEIRA M6  
ESCALA 1/25

2 PORTA DE MADEIRA M7  
ESCALA 1/25

3 PORTA DE MADEIRA M8  
ESCALA 1/25

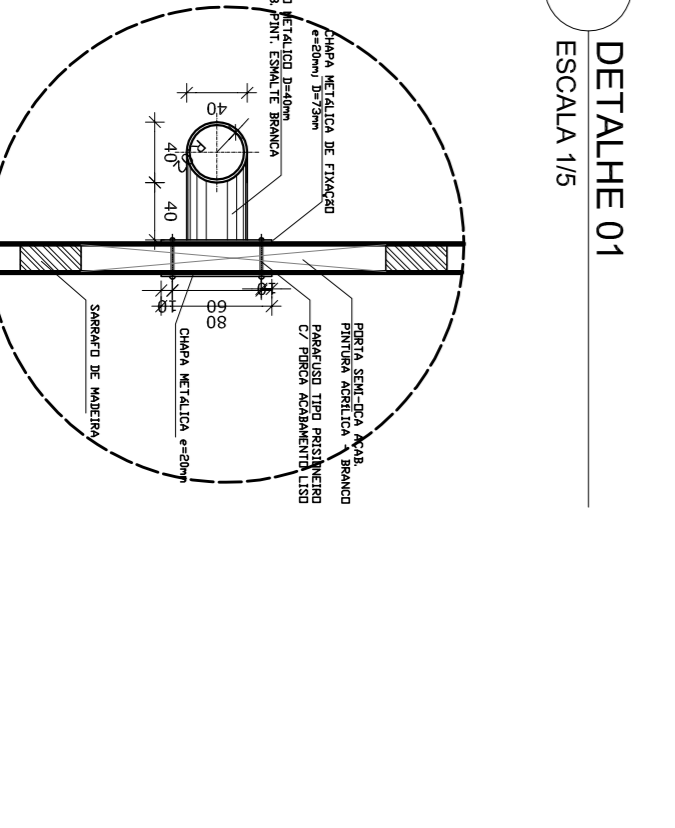
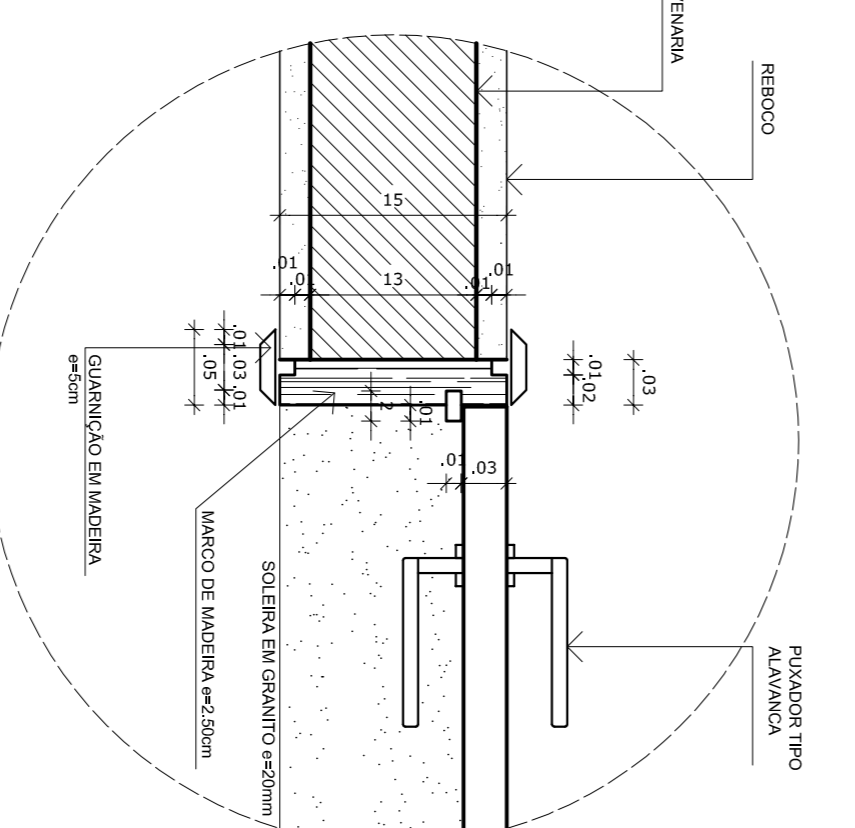

9 DETALHE 01  
ESCALA 1/5

4 DETALHE 02  
ESCALA 1/5

- NOTAS**
- DIMENSÕES EM METROS;
  - COTAS DE NÍVEL EM METROS;
  - VERIFICAR POSIÇÃO EXATA DOS PULGERS NO PROJETO ESTRUTURAL;
  - ENCAMARTEAMENTO DE PORTAS EM CASOS DE DETALHAMENTO;
  - ENCAMARTEAMENTO DE PORTAS EM CASOS DE DETALHAMENTO;
  - ESPECIFICAÇÕES TÉCNICAS DE MATERIAIS;
  - EM CASO DE CONFLITO DE INFORMAÇÕES ENTRE AS DIMENSÕES DESENHADAS E AS DIMENSÕES INDICADAS NAS COTAS E NÍVEIS, PREVALERÁ A INFORMAÇÃO CONTIDA NAS INDICAÇÕES DE COTAS E NÍVEIS;
  - ALTERAÇÕES NESSE PROJETO SOMENTE COM AUTORIZAÇÃO EXPRESSA DO FNDE
- REFERÊNCIAS:**
- MEMORIAL DESCRITIVO DO PROJETO;
  - ESPECIFICAÇÕES TÉCNICAS DO PROJETO DE ARQUITETURA;
  - PLANILHA DE QUANTITATIVOS;
  - CADERNO DE ENCARREGOS

**LEGENDA:**

	INDICAÇÃO NÍVEL PLANTA E CORTE		INDICAÇÃO DE VISTAS
	INDICAÇÃO DE CORTES		ESPECIFICAÇÕES DE MATERIAS
	INDICAÇÃO DE FACHADAS		INDICAÇÃO DE EIXOS
	INDICAÇÃO DE PORTAS E JANELAS		INDICAÇÃO DE ELEMENTOS (BANCOS, BANHEIROS E ETC.)

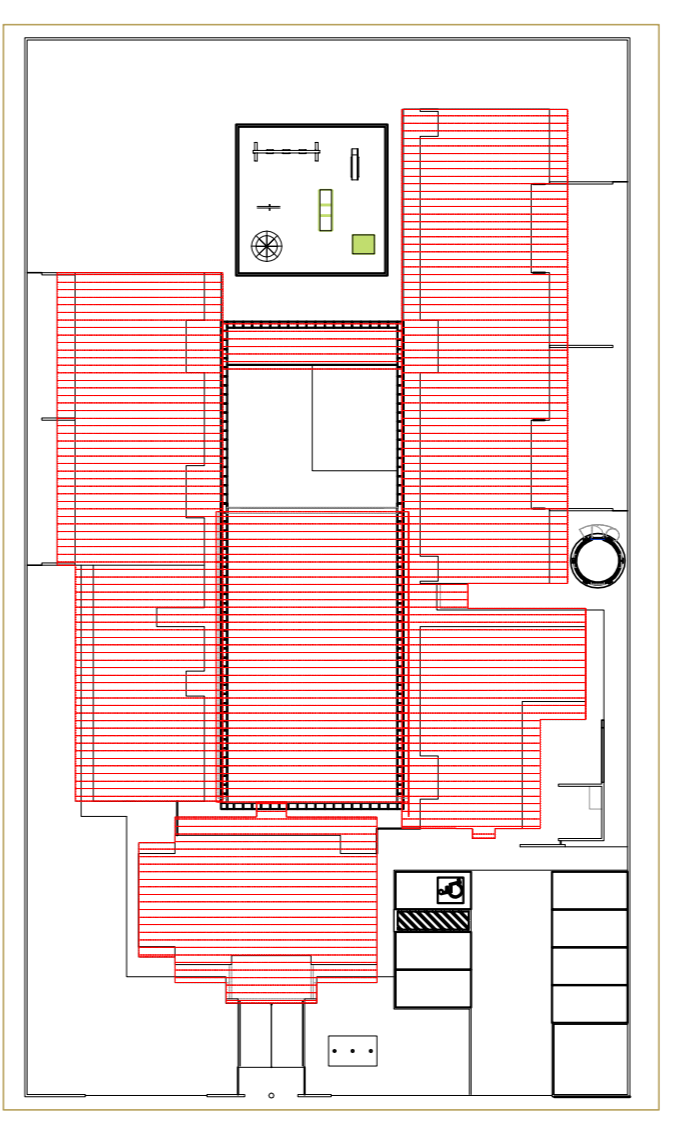

2 CROQUI DE REFERÊNCIA  
ESCALA 1/500

**FUNDE** Fundação Nacional de Desenvolvimento da Educação

**BRASIL** Ministério da Educação

**PROJETO PADRÃO - FUNDE**

PROPRIETÁRIO:	
ENDEREÇO:	
MUNICÍPIO - UF:	
PROPRIETÁRIO	
RESP. TÉCNICO	CREA
AUTOR DO PROJETO	CAU
DIFEO	CREA
OBSERVAÇÕES:	
<b>PROGRAMA PROINFÂNCIA - PROJETO TIPO B</b>	
<b>PROJETO DE ARQUITETURA</b>	
<b>ESQUADRIAS DETALHAMENTO</b>	
<b>PORTAS - MAPA, AMPLIAÇÃO E DETALHES</b>	
<b>ARQ</b>	
CONCEPÇÃO	ESCALA
CGEST - Coordenação Geral de Infraestrutura Educacional	INDICAÇÃO
REVISÃO	INDICAÇÃO
R00	NOVEMBRO 2012
FORMATO	RA
A1 (90x250)	FRANCA
	16/36